



汉王人脸识别机

使用手册

汉王科技股份有限公司

目 录

第一部分 使用概述	1
第一章 前言	1
第二章 设备外观介绍与快速安装指南	2
设备外观介绍	2
快速安装指南	5
第二部分 管理员配置与操作	7
第一章 管理员配置	7
进入管理员模块	7
登记管理员	8
管理员配置	10
第二章 管理员操作	11
管理员验证	11
功能菜单	12
用户管理	13
登记用户	13
修改用户	14
删除用户	16
清空用户	16
记录管理	17
查询记录	17
清空记录	18
U盘功能	19
导出考勤记录	19
导出部分用户	19
导出全部用户	19
导出管理员	19
导入部分用户	19
导入全部用户	20

导入管理员	20
导入工号姓名列表	20
固件升级	20
系统设置	21
设置系统时间	21
音量调节	22
设置网络及密码	22
设置时间间隔	23
设置上下班时间	23
恢复出厂设置	24
系统信息	25
容量信息	25
产品信息	25
第三部分 普通用户使用	26
用户识别	26
人脸识别	26
工号人脸识别	26
识别成功	28
附 录	29
技术规格	29
注意事项	30

 **注意：**本手册所介绍的内容和使用的图片仅供参考，根据产品型号和使用状况，可能有所不同，以产品为准。为加强本产品的正确性、设计及功能，制造商可能不另行通知即更新产品信息，以产品为准。汉王科技股份有限公司保留对本手册的最终解释权。

第一部分 使用概述

第一章 前言

汉王科技，十几年来一直专注于模式识别领域。2008年，汉王科技突破国外技术垄断，全力推出一系列人脸识别技术及其产品。

本产品识别速度快，准确率高，专门针对需要脱机使用的企事业单位考勤管理而设计。产品采用彩色屏幕，人机交互更加直观友好；非接触、方便、卫生、快捷地完成人脸识别；此外还支持 TCP/IP 通信和 U 盘上传/下载功能，非常适合企事业单位的考勤管理。

第二章 设备外观介绍与快速安装指南

设备外观介绍

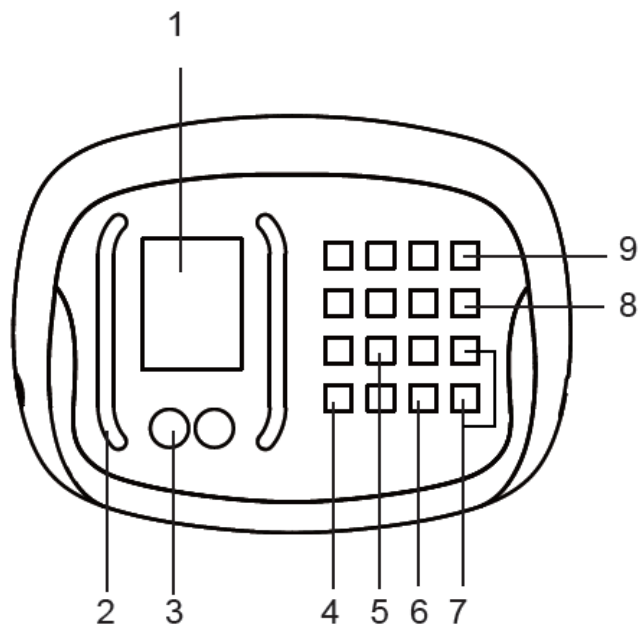

- ① 显示屏
显示菜单和人机交互界面。
- ② 补光灯
为摄像头捕获图像补充光源。
- ③ 摄像头
捕获图像。
- ④ ESC键
在提示选择或输入的状态下，按此键取消操作。
在管理员操作各界面下，按此键退出当前界面。
- ⑤ 索引/数字键

索引键：在菜单状态下，各数字分别对应于各菜单项，按下其中的键，直接选中并激活其所对应的菜单项。

数字键：在输入状态下，用于输入数字、英文或中文。

⑥ OK键

在提示选择或输入的状态下，按此键确认操作。

⑦ ↑/↓键

使焦点在候选项或输入框之间移动并获得选中状态。

⑧ MENU键

设备有管理员，按此键进入管理员验证界面。

设备无管理员，按此键进入功能菜单界面。

⑨ 退格键

在输入状态下，按此键光标回退。

在待机界面或识别界面下，按此键进入工号人脸识别的输入工号界面。

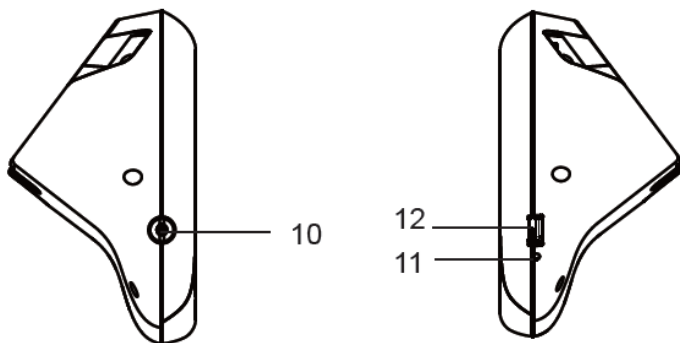

⑩ 开关键

按此键将关闭或再启动设备。

⑪ RESET复位孔

按压孔内的按键可以使设备重启。

⑫ U盘接口

连接U盘。

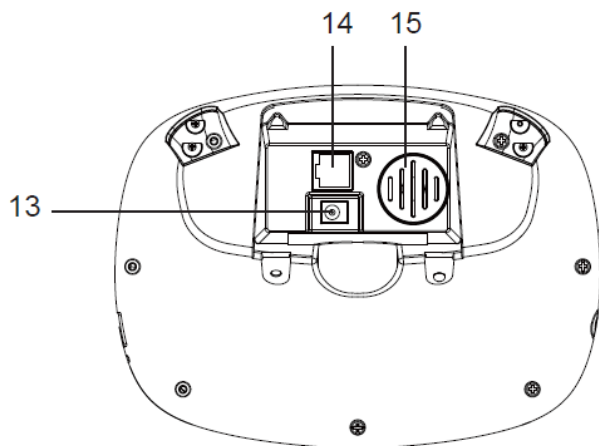

- ⑬ 电源插孔
标配电源适配器的插孔。
- ⑭ 网线插孔
网线的插孔。
- ⑮ 喇叭
播放声音。

快速安装指南

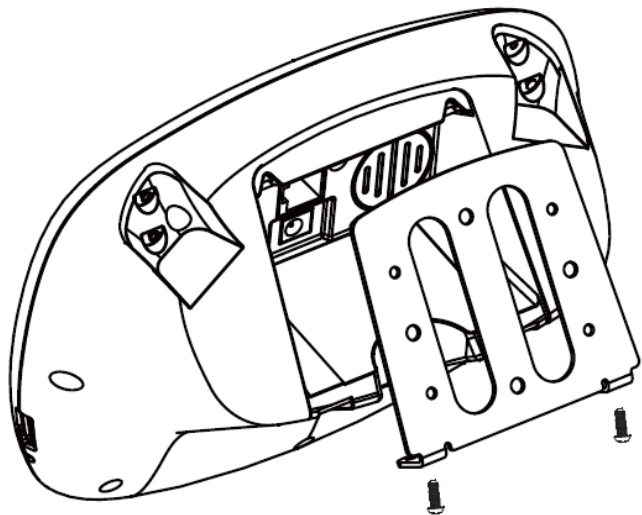

- 直接将标配电源适配器的插头插入位于设备背面左侧凹槽内的电源插孔。
 - 网线插孔位于设备背面左侧电源插孔的上方，将网线的水晶头插入到网线插孔内。
 - 安装背板，背板靠下方的两个水平定位孔距地面的垂着高度约为 1.15 米。
 - 将背板固定安装在墙壁上，并保证背板左右水平，上下垂直，并紧密贴合墙壁。
 - 将设备背后的两个固定孔，对准背板上凸出的定位销，插入并向下轻压，使设备挂在背板上，并与背板紧密贴合，然后打紧设备底部的紧固螺丝。
- ⚠注意：**安装步骤和示意图仅供参考，请以实际为准。
- 接通电源，设备开机，开机界面如图所示。



- 开机后显示待机界面。



- 登记管理员（参见第二部分第一章的登记管理员部分）。
- 配置系统设置参数（参见第二部分第二章的系统设置部分）。
- 导入工号姓名列表（参见第二部分第二章的导入工号姓名列表部分）。
- 登记用户（参见第二部分第二章的登记用户部分）。
- 开始使用。

第二部分 管理员配置与操作

第一章 管理员配置

进入管理员模块

- 设备未登记管理员时，按 **MENU** 进入 **功能菜单** 界面。
- 设备已登记管理员时，按 **MENU** 启动管理员验证功能，验证通过后进入 **功能菜单** 界面。
- 按 **↑/↓** 键选择 **管理员配置** 并按 **OK** 进入；或按对应的数字键快捷进入。

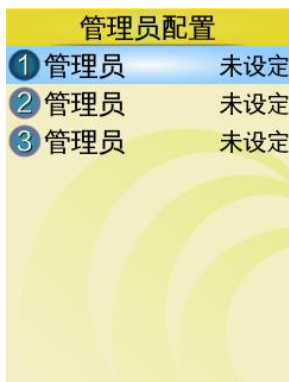

提示：建议在使用设备前先登记管理员，以提高系统安全性。

登记管理员

- 设备预留了 3 个管理员身份；管理员未被设定时，其菜单项右侧显示“未设定”。
- 选择某个未设定的管理员，登记管理员。
- 输入密码。

- 输入工号、姓名：输入要登记管理员的工号，设备自动检查数据库中该工号的信息，显示出姓名。设备显示姓名不符或没有姓名的管理员，可以使用自带的输入法输入姓名。



提示：设备以工号为索引依据，查找本机存储的工号姓名列表，获取姓名并显示；若没有对应的信息则不显示姓名。

⚠注意：工号的构成为自然序号，不能有重复工号，不能在前面加0。

- 采集人脸模板：摄像头检测到人脸后自动采集人脸模板；显示屏下方的进度框显示进度；文字信息栏显示提示信息。

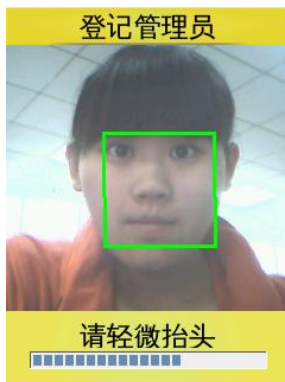

- 登记完成。

管理员配置

- 选择某个已设定的管理员，可以对该管理员进行修改或删除。

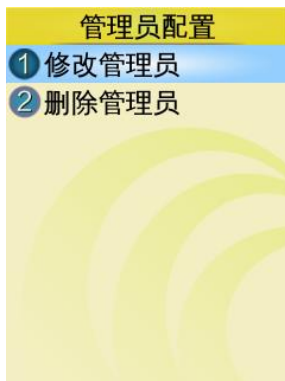

- **修改管理员**: 修改该管理员。
- **删除管理员**: 删除该管理员。

第二章 管理员操作

管理员验证

- 设备已登记管理员时，按MENU进入管理员验证的输入密码界面。



- 输入密码并验证通过后进入管理员验证的识别界面。
- 验证通过后进入功能菜单界面。

功能菜单

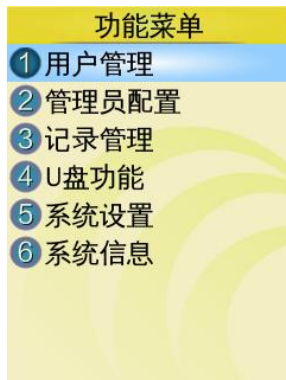

- 功能菜单界面显示菜单项，按↑/↓键移动焦点位置，使对应的菜单项成为选中状态，按OK进入；或按对应的数字键快捷进入。

用户管理

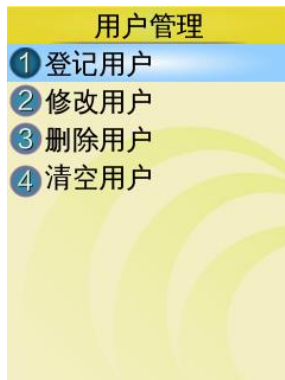

登记用户

- 输入工号、姓名。



- 采集人脸模板。

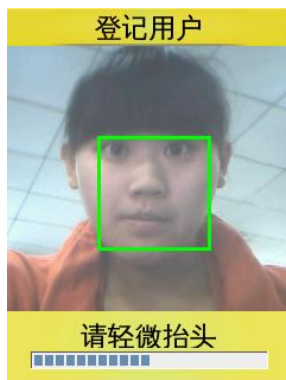

- 登记完成。

修改用户

- 输入工号。



- 输入姓名。

修改用户

姓名：

汉王科技
中文

OK 确认
ESC 取消

- 采集人脸模板。

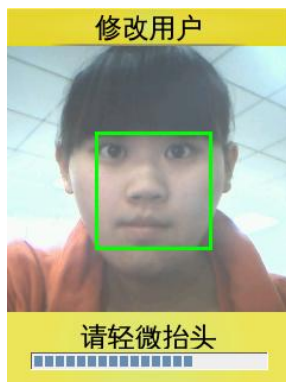

- 修改完成。

删除用户

<p>删除用户</p> <p>工号:</p> <input type="text" value="1"/> <p>汉王科技</p> <p>OK 确认</p> <p>ESC 取消</p>	<p>删除用户</p> <p>确认删除该用户?</p>  <p>OK 删除</p> <p>ESC 取消</p>
--	--

- 完成后显示用户已删除的信息。

清空用户

清空用户

清空后无法恢复!



OK 清空

ESC 取消

- 完成后显示用户清空成功的信息。

记录管理

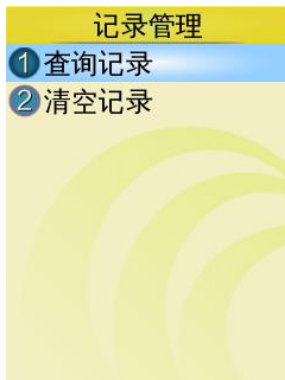

查询记录

查询记录	查询记录
工号： <input type="text"/>	1 汉王科技
起始时间 2000年01月01日	2011-04-06 08:19:03
结束时间 2011年04月06日	
OK 确认 ESC 取消	第1条/共1条

- 输入查询条件，按OK查询；按↑/↓键浏览记录。

清空记录



- 完成后显示记录已清空的信息。

U盘功能



!注意：操作过程中应尽量避免拔除 U 盘。由于芯片性能所限，无法兼容个别型号的 U 盘；此外，由于不同型号的 U 盘存在差异性，导入或导出数据的等待时间会有不同。

导出考勤记录

- 导出到U盘上，形成名为“TIME+<设备序列号后 3 位>+.TXT”的文件。

导出部分用户

- 输入要导出的用户的工号，按`OK`确认。
- 继续输入其它用户的工号。
- 按`ESC`开始导出。
- 导出到U盘上形成USER.TXT文件。

导出全部用户

- 导出到U盘上形成USERALL.TXT文件。

导出管理员

- 导出到U盘上形成MANAGER.TXT文件。

导入部分用户

- 将U盘内存在的USER.TXT文件内的信息导入到设备的数据库内。

导入全部用户

- 将U盘内存在的USERALL.TXT文件内的信息导入到设备的数据库内。

导入管理员

- 将U盘内存在的MANAGER.TXT文件内的信息导入到设备的数据库内。

 注意: 导入文件必须为设备导出的 USER.TXT、USERALL.TXT 或 MANAGER.TXT, 并且不能修改其内容, 否则导入后会引起设备出错。

导入工号姓名列表

- 将U盘内存在的USERLIST.TXT文件内的信息导入到设备的数据库内。

 注意: 导入文件的文件名必须为 USERLIST.TXT, 文件中每行的格式为: “工号 姓名”。“工号”和“姓名”之间的间隔是“Tab”; 工号范围为: 1~99999999, 前面不能加 0; 姓名中不应含有空格或符号等。

固件升级

- 完成后设备重新启动。

 注意: U 盘中必须存有正确的升级文件; 此外, 升级过程中严禁断电或拔除 U 盘, 否则会导致设备无法正常使用。

系统设置

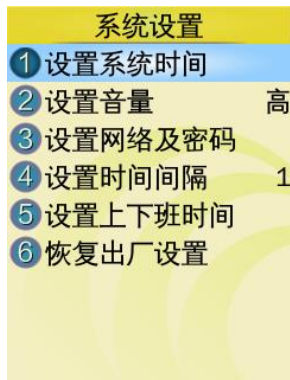

设置系统时间



音量调节

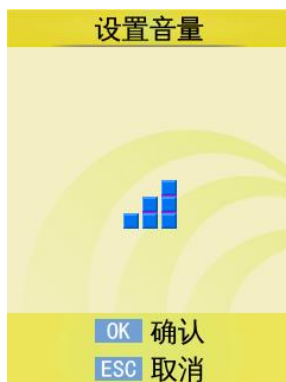

设置网络及密码



设置时间间隔

设置时间间隔

时间间隔：

分

输入范围:0-255

确认

取消

设置上下班时间

设置上下班时间

输入上班时间：

时 分

输入下班时间：

时 分

上下班间隔须大于1小时

确认

取消

恢复出厂设置



- 完成后设备重新启动。

 提示：恢复出厂设置的具体内容包括：删除工号姓名列表、删除所有登记的用户信息、删除所有记录、删除所有管理员、系统设置参数恢复成出厂默认设置等。

系统信息

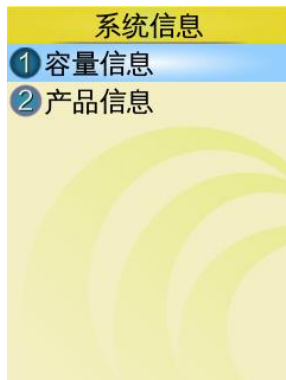

容量信息

- 显示用户和记录的当前数和总容量。

产品信息

- 显示设备的IP、掩码、网关、MAC、SN和版本的信息。

第三部分 普通用户使用

用户识别

人脸识别

- 当用户走到设备正前方时，设备将自动感知并启动人脸识别功能。
- 显示屏显示识别界面，显示为彩色图像。
- 动态扫描的绿框引导用户调整位置对准摄像头。
- 人脸检测成功，动态扫描绿色方框，标识出人脸轮廓，同时完成人脸识别和用户检索。



工号人脸识别

- 按退格键可以启动工号人脸识别功能。
- 输入工号并按 **OK** 确认。



- 显示屏显示识别界面，显示为彩色图像。
- 动态扫描的绿框引导用户调整位置对准摄像头。
- 人脸检测成功，动态扫描绿色方框，标识出人脸轮廓，同时完成人脸识别和用户检索。

识别成功

- 播报问候语。
- 自动存储识别记录。
- 显示用户的工号、姓名和当前时间等信息。



 提示：同一用户在时间间隔内再识别，设备会依据上下班时间选择是否存储识别记录。

附 录

技术规格

- 用户容量：100 人
- 记录容量：2 万
- 验证方式：人脸识别、工号人脸识别
- 摄像头：专用双摄像头
- 按键：触摸按键
- 显示屏：2.4 英寸
- 语音：语音提示
- 通信方式：TCP/IP、U盘

注意事项

- 上电复位与重启动

设备发生无法退出或终止的操作时，可以通过切断并再次接通电源，将其上电复位并重启动，也可以按 RESET 复位键对设备进行重启。

- 开机

接通电源即可开机；设备关机后，按开关键可以手动开机。

- 关机

按开关键可以手动关机。

- 防水

本设备未做防水设计，请注意在使用中防水防雨。

- 防摔

本设备内部使用了易碎性器件，请避免跌落、砸摔、弯曲、重压等操作。

- 清洁

请以软布等材料轻轻擦拭显示屏及面板，避免使用水洗和清洁剂擦洗。

- 工作环境

本设备的显示屏和关键器件的正常工作环境是室内环境。温度、湿度或光线强度超过一定范围，设备的使用效果会变差，功能和性能会降低。



切勿用油水或尖锐的物品污渍显示屏。



务必使用设备自带电源适配器，请勿使用其它不明电源适配器，以免烧坏设备。